

Hopper insert ferrous filter
 Trichtermagnet für eisenhaltige Metalle
 Grilles magnétiques pour trémies



Griglia magnetica
 per tramogge

Magnete a cassetto

Removable ferrous metal filter
 Leicht wechselbarer Metallabscheider
 Tiroirs magnétiques

Intelligent

thermodynamics



120

110



SELLA
 intelligent thermodynamics

PLAST MAGNET

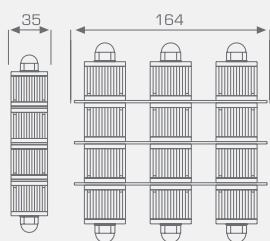
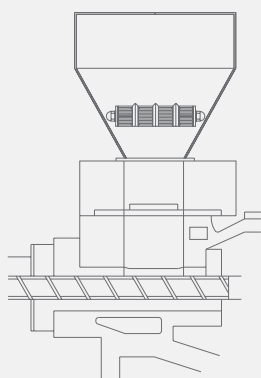

Tipo PMQO per tramogge quadre
 Type PMQO for use with square hopper
 Type PMQO für quadratische Trichter
 Type PMQO pour trémies carrées

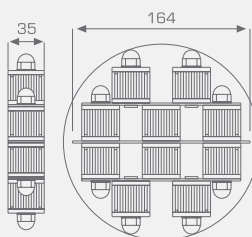

Tipo PMTO per tramogge coniche tonde
 Type PMTO for use with conical hopper
 Type PMTO für konische Trichter
 Type PMTO pour trémies coniques rondes

La griglia magnetica viene posta nella tramoggia, non occorre montaggio. I Plast Magnet vengono prodotti in versione quadra e tonda. A richiesta in tutte le dimensioni.

The magnetic grid is placed in the hopper no other assembly being necessary. Plast Magnet can be round type or square type. Any size available on request.

Der Magnetabscheider wird einfach in den Maschinentrichter eingelegt. Eine Montage ist nicht erforderlich. Plast Magneten gibt es für runde und eckige Trichter. Auf Anfrage sind alle Größen erhältlich.

La grille magnétique "PLAST MAGNET" se pose dans la trémie et ne nécessite aucune fixation. L'enveloppe externe de l'aimant est en laiton. Elles sont fabriquées pour des trémies carrées et rondes. Autre dimension sur demande.

SELLA srl
 Corso Novara 11
 10078 Venaria (TO) Italy
 tel. +39 011 424 16 69/70
 fax +39 011 424 16 92
 e-mail: info@sella-srl.it

MAGNETIC FILTER

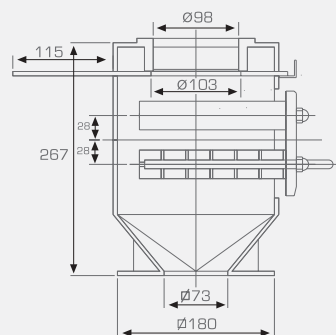
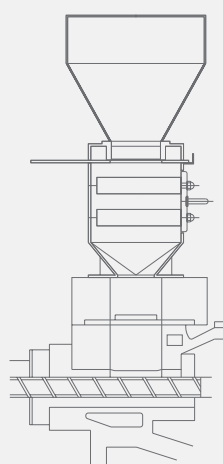

Tipo 111 senza paratia mobile
 Type 111 without slide gate
 Type 111 ohne Absperrschieber
 Modèle 111 sans trappe coulissante

Tipo 110 con paratia mobile
 Type 110 with slide gate
 Type 110 mit Absperrschieber
 Modèle 110 avec trappe coulissante

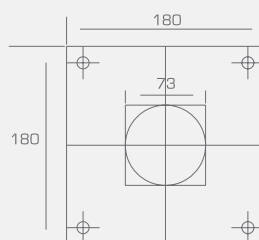
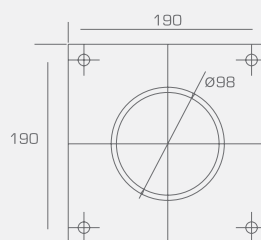

Consente l'applicazione di caricatori di granuli, apparecchi di colorazione e/o di essiccazione direttamente sulla tramoggia senza bisogno di rimuoverli per la periodica pulizia del magnete. Di costruzione robusta può sopportare il carico di apparecchiature e materiali, viene fornito in due modelli, con o senza paratia mobile.

It allows the use of hopper loaders, coloring and/or drying equipments directly on the machine without having to remove them for cleaning the magnet. The construction is very robust to allow for the weight of material and equipment mounted above. It is available in two models, with or without slide gate.

Fördergeräte, Mischgeräte und Trockner auf der Verarbeitungsmaschine müssen zur Reinigung des Magneten nicht abgebaut werden. Die Konstruktion ist robust und berücksichtigt das Gewicht des Materials im Maschinentrichter und eventuell aufgebauter Zusatzgeräte. Der Magnetfilter ist mit und ohne Absperrschieber lieferbar.

La grille magnétique "MAGNETIC FILTER" montée sur tiroir est un module qui se fixe entre le ponton et la trémie d'origine de la machine. Ce montage permet un nettoyage de l'aimant sans avoir à démonter l'éventuel chargeur ou autre matériel périphérique monté sur la trémie. Cet appareil est de constitution très robuste et supporte de fortes charges (matières, matériel périphérique...). Il peut être livré avec ou sans trappe coulissante.